

Słowo "dreame" jest skrótem od Dreame Technology Co., Ltd. i jej spółek zależnych w Chinach. Jest to transliteracja chińskiej nazwy firmy "追觅", która oznacza dążenie do doskonałości w każdym przedsięwzięciu i odzwierciedla wizję firmy polegającą na ciągłym dążeniu, eksploracji i poszukiwaniu technologii.



Aby uzyskać dodatkowe wsparcie, skontaktuj się z nami za pośrednictwem <https://global.dreametech.com>

Wyprodukowane przez: Dreame Trading (Tianjin) Co., Ltd.

Wyprodukowano w Chinach



RLF22GA-EU-A03  
07/2023

# DreameBot F9 Pro

Robot sprzątający

Dreame F9 Pro

Instrukcja obsługi

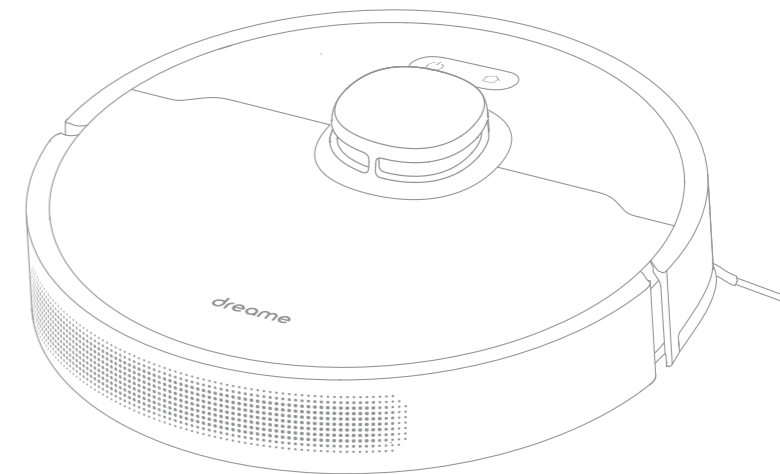

Ilustracje w niniejszej instrukcji mają charakter poglądowy. Należy zapoznać się z rzeczywistym produktem.

**dreame**

## Informacje dotyczące bezpieczeństwa

Aby uniknąć porażenia prądem, pożaru lub obrażeń ciała spowodowanych niewłaściwym użytkowaniem urządzenia, należy uważnie przeczytać instrukcję obsługi przed użyciem urządzenia i zachować ją na przyszłość.

### Ograniczenia w użytkowaniu

- Z produktu nie powinny korzystać dzieci poniżej 8 roku życia ani osoby z niedostatkami fizycznymi, sensorycznymi, intelektualnymi lub ograniczonym doświadczeniem czy niewystarczającą wiedzą bez nadzoru rodzica lub opiekuna, aby zapewnić bezpieczną obsługę i uniknąć wszelkich zagrożeń. Dzieci nie powinny przeprowadzać czyszczenia i konserwacji bez nadzoru.
- Dzieci nie mogą bawić się tym produktem. Należy upewnić się, że dzieci i zwierzęta domowe przebywają w bezpiecznej odległości od odkurzacza z mopem podczas jego pracy.
- Ten produkt jest przeznaczony wyłącznie do czyszczenia podłóg w środowisku domowym. Nie należy używać go na zewnątrz, na powierzchniach innych niż podłogi oraz w pomieszczeniach komercyjnych lub przemysłowych.
- Jeżeli ładowarka zostanie uszkodzona lub jest pęknięta, zaprzestań niezwłocznie używania produktu i skontaktuj się z serwisem.
- Robota nie należy używać na obszarze zawieszonym nad ziemią bez uprzedniego zastosowania bariery ochronnej.
- Nie należy umieszczać robota do góry nogami. Nie należy używać pokrywy czujnika laserowego LDS, pokrywy robota ani zderzaka, jako uchwytu.
- Nie należy używać robota w temperaturze powyżej 40°C lub poniżej 0°C, a także na podłogach z płynami lub lepкими substancjami.
- Przed użyciem robota należy podnieść z podłogi wszelkie przewody, aby zapobiec ich przemieszczaniu podczas czyszczenia.
- Należy usunąć z podłogi wszelkie delikatne lub małe przedmioty, aby zapobiec ich uszkodzeniu w przypadku zderzenia.

## Informacje dotyczące bezpieczeństwa

### Ograniczenia w użytkowaniu

- Aby uniknąć uszkodzeń lub szkód spowodowanych ciągnięciem, przed rozpoczęciem pracy urządzenia należy usunąć z podłogi wszelkie luźne przedmioty oraz usunąć kable lub przewody zasilające znajdujące się na ścieżce czyszczenia.
- Należy trzymać włosy, palce i inne części ciała z dala od otworu ssącego robota.
- Trzymaj przyrząd do czyszczenia szczotki poza zasięgiem dzieci.
- Nie wolno umieszczać dzieci, zwierząt domowych ani żadnych przedmiotów na robocie, niezależnie od tego, czy jest on nieruchomy, czy się porusza.
- Nie używaj robota do czyszczenia jakichkolwiek palnych substancji. Nie należy używać robota do czyszczenia łatwopalnych lub wybuchowych cieczy, gazów korozyjnych, nierozcieńczonych kwasów lub rozpuszczalników.
- Nie odkurzaj twardych ani ostrych przedmiotów. Nie należy używać urządzenia do czyszczenia przedmiotów takich jak kamienie, duże kawałki papieru lub innych przedmiotów, które mogą zatkać urządzenie.
- Przed czyszczeniem lub konserwacją należy upewnić się, że robot jest wyłączony, a stacja ładująca jest odłączona od zasilania.
- Nie należy używać mokrej szmatki do wycierania ani żadnego płynu do ołukiwania robota i stacji ładującej. Części nadające się do mycia muszą być całkowicie wysuszone przed ich zamontowaniem i użyciem.
- Na czas transportu należy upewnić się, że robot jest wyłączony oraz, w miarę możliwości, znajduje się w oryginalnym opakowaniu.
- Produktu należy używać zgodnie z instrukcjami zawartymi w instrukcji obsługi. Użytkownicy ponoszą odpowiedzialność za wszelkie straty lub szkody wynikające z niewłaściwego użytkowania tego produktu.

## Informacje dotyczące bezpieczeństwa

### Akumulator i ładowanie

- Nie używaj akumulatora strony trzeciej, ładowarki ani stacji dokującej. Używaj tylko z zasilaczem RCS1.
  - Podczas okresu gwarancyjnego nie należy podejmować samodzielnych prób rozbierania, naprawy lub modyfikowania akumulatora lub stacji ładującej.
  - Nie stawiaj stacji ładującej w pobliżu źródła ciepła.
  - Nie używaj mokrej szmatki ani mokrych rąk do wycierania lub czyszczenia styków ładowania stacji ładującej.
  - Utylizuj stare akumulatory we właściwy sposób. Zbędne akumulatory należy przykazywać do odpowiednich zakładów zajmujących się recyklingiem.
  - Jeżeli robot nie będzie używany przez dłuższy czas, należy naładować go do pełna, a następnie wyłączyć i przechowywać w chłodnym i suchym miejscu. Ładuj robota co najmniej raz na 3 miesiące, aby uniknąć nadmiernego rozładowania akumulatora.
  - Produkt wyposażony jest w akumulator, który podczas okresu gwarancyjnego może być wymieniany wyłącznie przez wykwalifikowanych techników lub serwis posprzedażny.
- Czujnik laserowy w tym produkcie spełnia normę IEC 60825-1:2014/EN 60825-1:2014/A11:2021 dla produktów laserowych Klasy 1. Unikaj bezpośredniego kontaktu z oczami podczas użytkowania.
- PRODUKT LASEROWY KLASY 1**  
**KONSUMENCKI PRODUKT LASEROWY**  
**EN 50689:2021**

### Ważne informacje dotyczące bezpieczeństwa

Niniejszym firma Dreame Trading (Tianjin) Co., Ltd. oświadcza, że urządzenie radiowe typu RLF22GA jest zgodne z dyrektywą 2014/53/UE. Pełny tekst deklaracji zgodności UE jest dostępny na następującej stronie internetowej: <https://global.dreametech.com>  
 Szczegółową elektroniczną instrukcję obsługi można znaleźć na stronie <https://global.dreametech.com/pages/user-manuals-and-faqs>

## Przegląd produktu

### Akcesoria

#### Akcesoria zamontowane fabrycznie



Szczotka główna

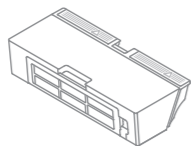

Pojemnik na kurz



Przyrząd do czyszczenia

#### Inne akcesoria

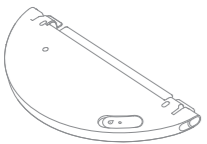

Zbiornik na wodę



Nakładka mopa



Szczotka boczna



Ładowarka

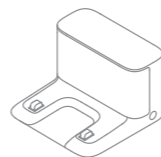

Stacja ładująca

## Przegląd produktu

### Robot

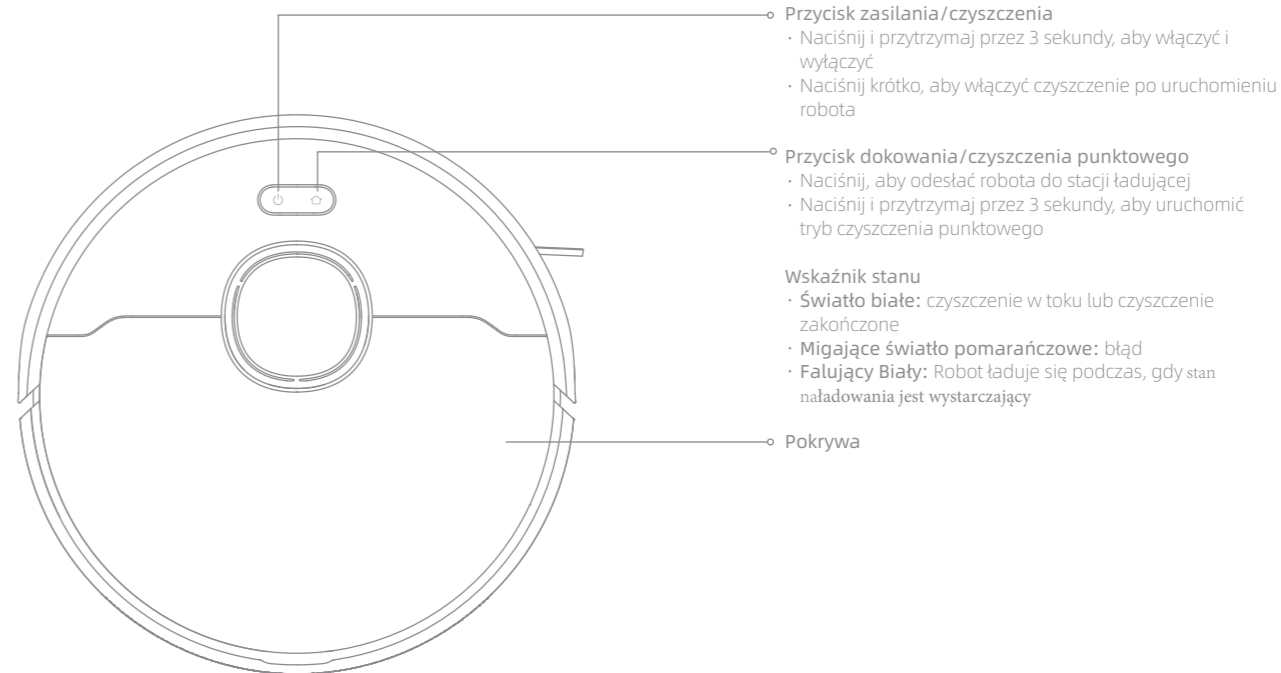

## Przegląd produktu

## Robot

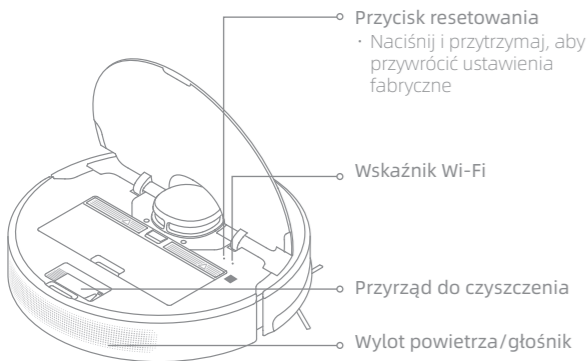

## Czujniki robota

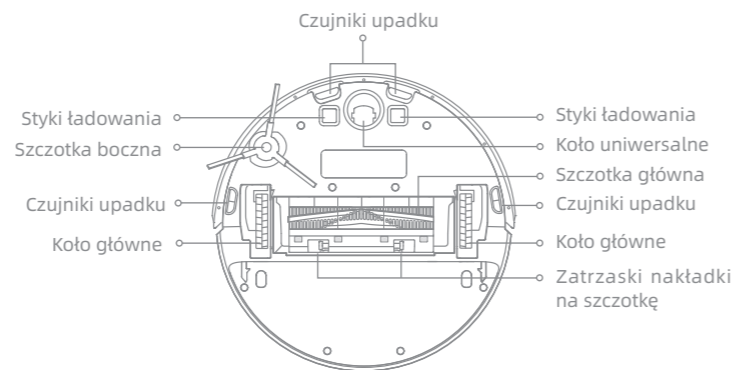
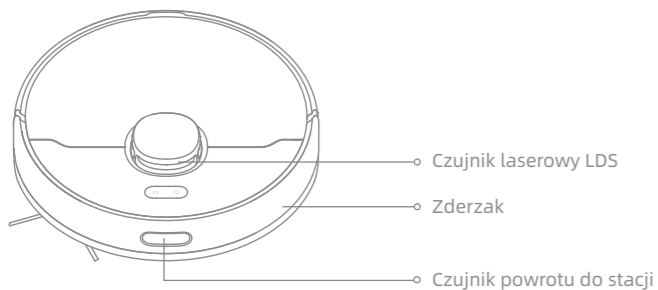

## Pojemnik na kurz



## Przegląd produktu

## Moduł mopujący

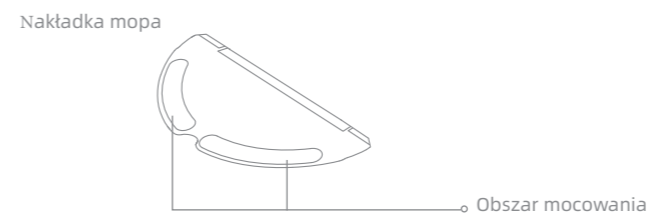
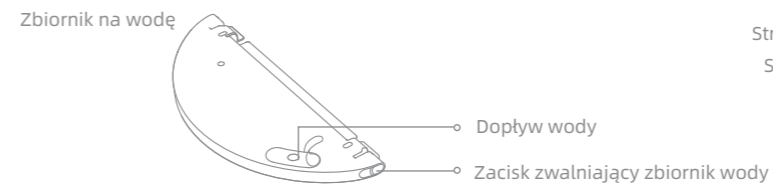

## Stacja ładująca

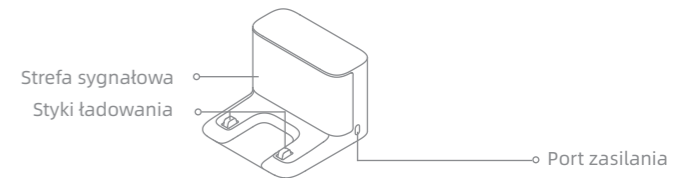

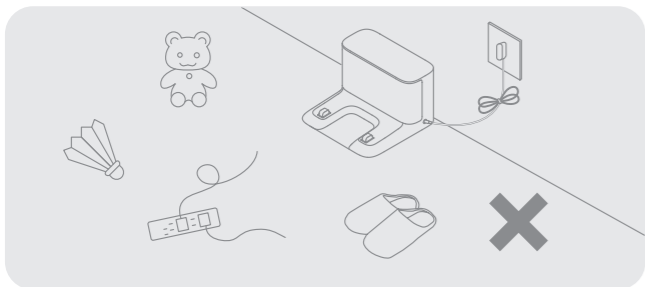

Uprzątnij przedmioty takie jak przewody zasilające, ściereczki, kapcie i zabawki, aby zwiększyć wydajność robota.

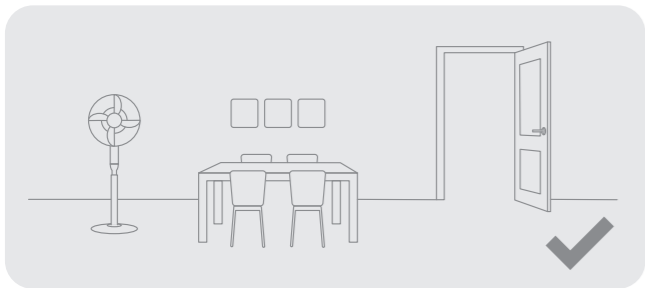

Otwórz drzwi do sprzątanego pomieszczenia i umieść meble tak, aby uzyskać więcej miejsca.

**Uwaga:** Podczas pierwszego użycia robota, należy go śledzić podczas czyszczenia, aby w porę usunąć wszelkie potencjalne przeszkody.

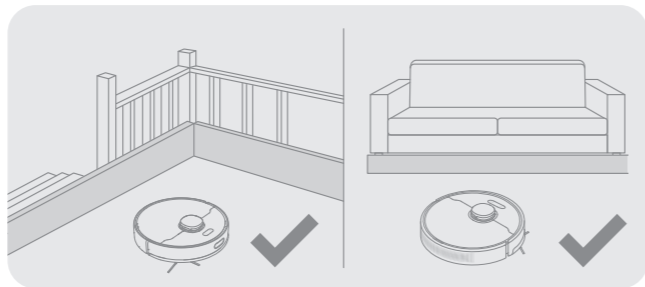

Przed czyszczeniem użyj fizycznej zapory na krawędziach schodów i sofy, aby zapewnić bezpieczną i płynną pracę robota.

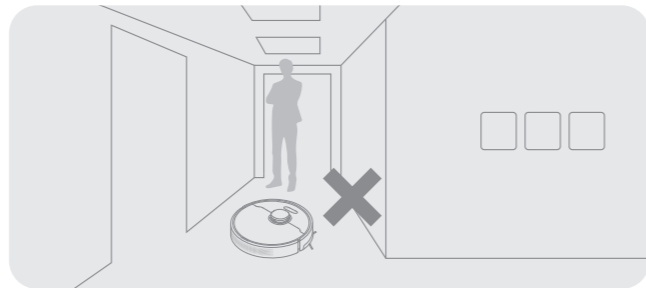

Aby zapobiec nierozpoznanemu czyszczonego obszaru, nie stawaj bezpośrednio przed robotem, na progu, w korytarzu lub w wąskich miejscach.

## Przed użyciem

### 1. Zdejmij paski ochronne

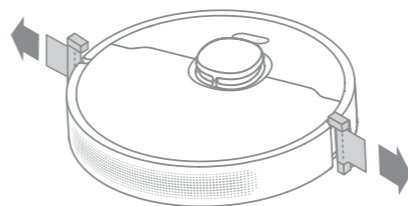

### 2. Zamontuj szczotkę boczną

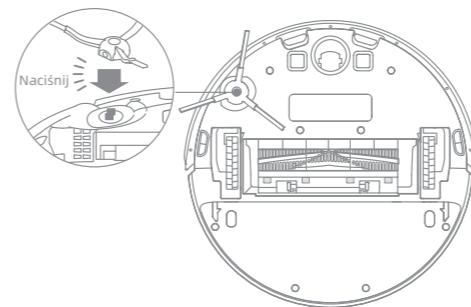

**Uwaga:** Zamontuj szczotkę boczną, aż zatrzaśnie się na swoim miejscu.

### 3. Stację ładującą należy umieścić na równym podłożu przy ścianie i podłączyć do gniazdka

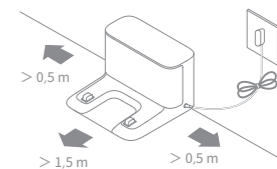

**Uwaga:**

- Utrzymuj obszar 1,5 m przed stacją dokującą i 0,5 m po bokach wolny od jakichkolwiek obiektów.
- W celu zapewnienia prawidłowej łączności telefonu z robotem należy zadbać o to, aby zarówno odkurzacz, robot i stacja ładująca były w zasięgu sieci Wi-Fi.
- Nie umieszczaj stacji ładującej w miejscu bezpośrednio narażonym na działanie promieni słonecznych lub takim, w którym inne przedmioty mogłyby blokować jej strefę sygnałową. Może to uniemożliwić powrót robota do stacji ładującej w celu naładowania.

### 4. Umieść robota w doku ładowania. Robot zacznie się automatycznie ładować

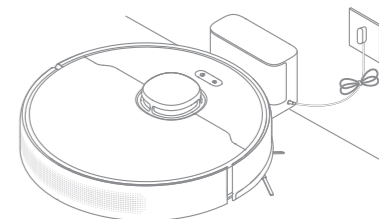

**Uwaga:**

- Naładuj akumulator do pełna przed pierwszym użyciem.
- Nie należy przesuwac stacji dokującej podczas pracy robota.

# Połącz z aplikacją Dreamehome

Ten produkt współpracuje z aplikacją Dreamehome, która może być używana do sterowania urządzeniem.

## 1. Pobierz aplikację Dreamehome

Zeskanuj kod QR znajdujący się na robocie lub wyszukaj "Dreamehome" w sklepie z aplikacjami, aby pobrać i zainstalować aplikację w zależności od potrzeb.

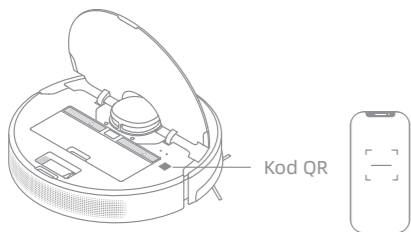

## 2. Dodaj urządzenie

Otwórz Dreamehome, kliknij "+" w prawym górnym rogu i zeskanuj ponownie powyższy kod QR, aby dodać "DreameBot F9 Pro". Postępuj zgodnie z komunikatami, aby zakończyć połączenie Wi-Fi.

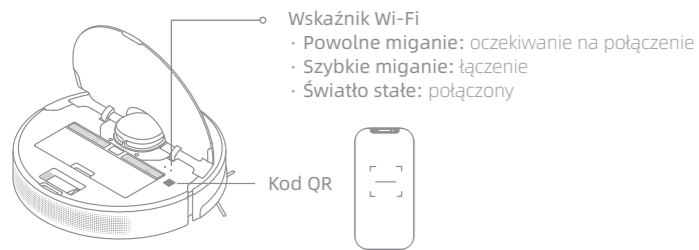

### Uwaga:

- Obsługiwane jest tylko Wi-Fi 2,4 GHz.
- Aktualizacja oprogramowania aplikacji w toku. Rzeczywiste działania mogą się różnić od tych zawartych w niniejszej instrukcji. Należy postępować zgodnie z instrukcjami opartymi na najnowszej wersji aplikacji.

## 3. Resetowanie połączenia Wi-Fi

Otwórz górną pokrywę odkurzacza, aby zobaczyć wskaźnik Wi-Fi. Następnie naciśnij jednocześnie przyciski i i przytrzymaj je do momentu usłyszenia komunikatu głosowego o oczekiwaniu na konfigurację sieci. Gdy wskaźnik Wi-Fi zacznie powoli migać, będzie to oznaczało, że połączenie zostało pomyślnie zresetowane.

**Uwaga:** Gdy telefon nie zdoła się połączyć z odkurzaczem, zresetuj sieć Wi-Fi i dodaj urządzenie ponownie.

# Użytkowanie

## 1. Szybkie mapowanie

Po skonfigurowaniu sieci po raz pierwszy, postępuj zgodnie z instrukcjami w aplikacji, aby szybko utworzyć mapę, a robot rozpocznie mapowanie bez czyszczenia. Proces mapowania zostanie zakończony, gdy robot powróci do stacji dokującej, a mapa zostanie zapisana automatycznie.

## 2. Włączanie/wyłączanie

Naciśnij i przytrzymaj przycisk przez 3 sekundy, aby włączyć robota. Wskaźnik zasilania powinien się zaświecić. Umieść robota na stacji dokującej, robot powinien włączyć się automatycznie i rozpocząć ładowanie. Aby wyłączyć robota, odsuń go od stacji dokującej, a następnie naciśnij i przytrzymaj przycisk przez 3 sekundy.

## 3. Czyszczenie

Po włączeniu robota naciśnij przycisk , aby rozpocząć czyszczenie. Następnie robot dokładnie wyznaczy trasę, metodycznie wyczyści wzdłuż krawędzi i ścian, a następnie zakończy dokładnie czyszcząc każde pomieszczenie ścieżką czyszczenia w kształcie litery S.

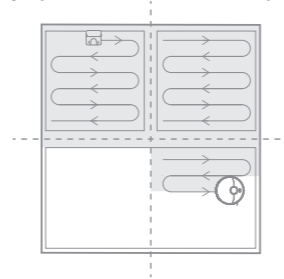

## 4. Tryb czyszczenia

W aplikacji dostępne są cztery tryby czyszczenia: cichy, standardowy, silny i turbo. Domyślnym trybem jest tryb standardowy.

## 5. Wstrzymaj / Uśpij

Gdy robot pracuje, naciśnij dowolny przycisk, aby go wstrzymać. Jeśli robot został wstrzymany na dłużej niż 10 minut, automatycznie przejdzie w tryb uśpienia. Wszystkie wskaźniki na robocie wyłączą się. W celu wybudzenia robota naciśnij dowolny przycisk na robocie lub użyj aplikacji.

### Uwaga:

- Odkurzacz wyłączy się automatycznie po 12 godzinach w trybie czuwania.
- Wstrzymanie pracy odkurzacza i umieszczenie go w stacji ładującej spowoduje zakończenie bieżącego sprzątania.

## 6. Czyszczenie Punktowe

Gdy robot jest wstrzymany lub przełączony w tryb czuwania, należy wcisnąć przycisk i przytrzymać go przez 3 sekundy, aby uruchomić tryb czyszczenia punktowego. W tym trybie robot oczyści kwadratową powierzchnię o wymiarach 1,5 x 1,5 metra bezpośrednio wokół siebie. Po zakończeniu czyszczenia punktowego robot automatycznie wróci do pierwotnego położenia i wyłączy się.

**Uwaga:** Włączenie trybu czyszczenia punktowego spowoduje zakończenie bieżącego zadania czyszczenia.

## 7. Tryb Nie przeszkadzać

Gdy jest ustawiony tryb Nie przeszkadzać, robot nie będzie mógł wznowić czyszczenia, a wskaźnik zasilania zgaśnie. Tryb Nie przeszkadzać jest domyślnie wyłączony. Można użyć aplikacji, aby włączyć tryb Nie przeszkadzać lub zmienić okres jego trwania. Domyślnie okres trybu Nie przeszkadzać to 22:00-8:00.

### Uwaga:

- W okresie trybu Nie przeszkadzać zaplanowane zadania czyszczenia będą nadal wykonywane.
- Robot wznowi czyszczenie w miejscu, w którym je przerwał, po upływie okresu Nie przeszkadzać.

## 8. Zaplanowane czyszczenie

Aplikacja Dreamehome pozwala zaplanować czyszczenie. Robot automatycznie rozpocznie zadanie o wyznaczonej godzinie, a po jego zakończeniu wróci do stacji ładującej w celu naładowania.

## 9. Więcej funkcji aplikacji

Postępuj zgodnie z instrukcjami w interfejsie aplikacji, aby korzystać z większej liczby funkcji. Wersja aplikacji mogła zostać zaktualizowana i należy postępować zgodnie z instrukcjami opartymi na aktualnej wersji aplikacji.

## 10. Użycie funkcji mopowania

Zaleca się odkurzanie wszystkich podłóg co najmniej trzy razy przed pierwszym myciem, aby uzyskać lepszy efekt czyszczenia.

1) Należy zwilżyć nakładkę mopa i wykręcić nadmiar wody. Zamontuj nakładkę mopa tak jak pokazano na rysunku.

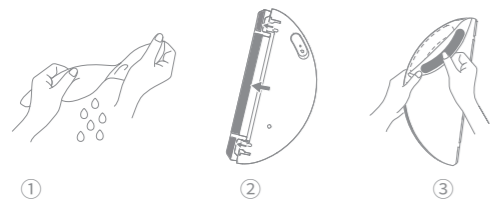

2) Napełnij zbiornik wodą.

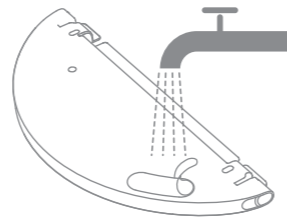

Uwaga: Nie używaj żadnych środków czyszczących ani dezynfekujących.

3) Wyrównaj moduł mopujący zgodnie ze strzałką, a następnie wsuń go z tyłu robota, aż do jego zatrzaśnięcia we właściwej pozycji. Naciśnij przycisk  lub użyj aplikacji Dreamehome, aby rozpocząć czyszczenie.

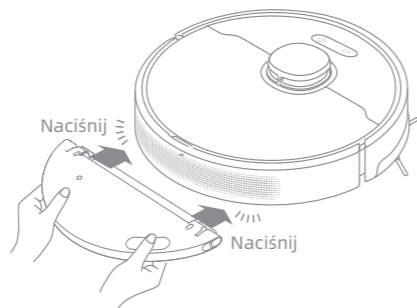

Uwaga:

- Nie zaleca się używania funkcji mopowania na dywanach.
- Za pomocą aplikacji można regulować przepływ wody w zależności od potrzeb.

## Dzienna konserwacja

Aby utrzymać robota w dobrym stanie, zalecane jest zapoznanie się z poniższą tabelą dotyczącą rutynowych czynności konserwacyjnych.

Część	Częstotliwość konserwacji	Częstotliwość wymiany
Nakładka mopa	Po każdym użyciu	Co 3 do 6 miesięcy
Szczotka główna	Co 2 tygodnie	Co 6 do 12 miesięcy
Filtr pojemnika na kurz		Co 3 do 6 miesięcy
Szczotka boczna		
Obszar sygnalizacji stacji dokującej	Co miesiąc	/
Styki ładowania		
Koło uniwersalne		
Czujnik laserowy LDS		
Czujniki upadku	Wyczyścić w razie potrzeby	/
Zbiornik na wodę		
Pojemnik na kurz		

Uwaga: Częstotliwość wymiany będzie zależała od sposobu użytkowania robota. W przypadku szczególnych okoliczności, części powinny zostać wymienione.



## Dzienna konserwacja

### Pojemnik na kurz i filtr

1. Otwórz pokrywę robota i naciśnij zatrzask pojemnika na kurz, aby zdemontować pojemnik na kurz.

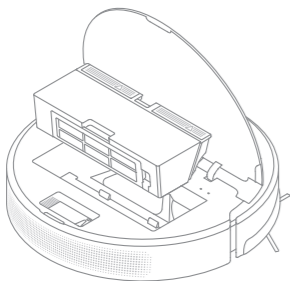

2. Otwórz pokrywę pojemnika na kurz tak, jak pokazano na rysunku.

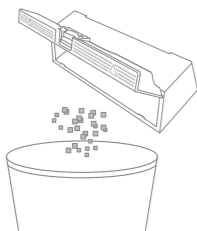

3. Zdemontuj filtr i postukaj w niego lekko.

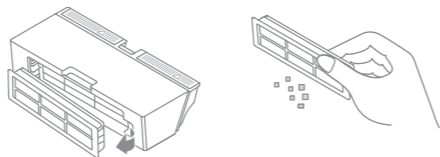

**Uwaga:** Nie należy próbować czyścić filtra szczotką, palcem ani ostrymi przedmiotami, aby zapobiec jego uszkodzeniu.

4. Optucz pojemnik na kurz i filtr wodą i wysusz je całkowicie przed ponownym zamontowaniem.

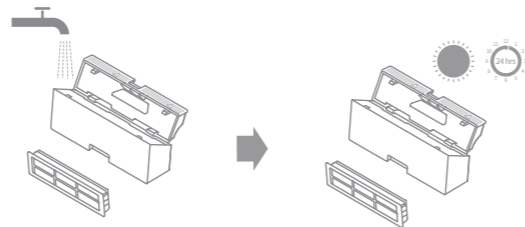

**Uwaga:**

- Pojemnik na kurz i filtr należy płukać wyłącznie przy użyciu bieżącej wody. Nie należy używać żadnych detergentów.
- Wyłącznie po całkowitym wyschnięciu należy ponownie używać pojemnika na kurz i filtra.

## Dzienna konserwacja

### Czyszczenie modułu mopującego

1. Przesuń dwa klipsy zwalniające z boku zbiornika na wodę, aby zdjąć moduł mopujący, a następnie ściągnij nakładkę mopa z modułu mopującego.

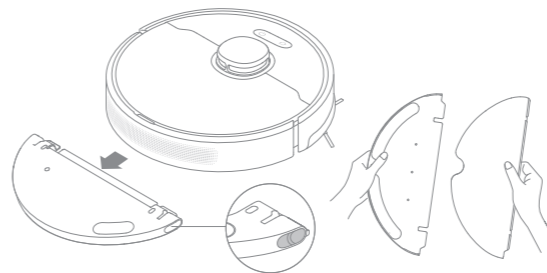

2. Opróżnij pozostałą wodę ze zbiornika. Przed ponownym zamontowaniem optucz wodą i pozostaw do wyschnięcia na powietrzu.



**Uwaga:** Nie wystawiaj zbiornika bezpośrednio na słońce.

3. Wyczyść i osusz wkład myjący.

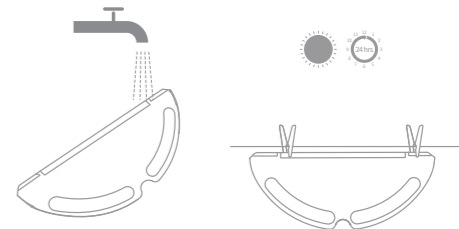

**Uwaga:**

- Po użyciu wyjmij wkład myjący i oczyść. Należy upewnić się, że brudna woda nie wpływa z powrotem do odpływu wody, aby uniknąć jego zatkania.

4. Jeśli występuje powolny przepływ wody lub objętość nie jest dobrze rozprowadzona, należy wyczyścić otwór powietrzny w pokrywie zbiornika wody.



## Dzienna konserwacja

### Czyszczenie szczotki głównej

1. Naciśnij zatrzaski ostony szczotki do wewnątrz, aby zdjąć ostonę szczotki i wyjmij szczotkę z robota.

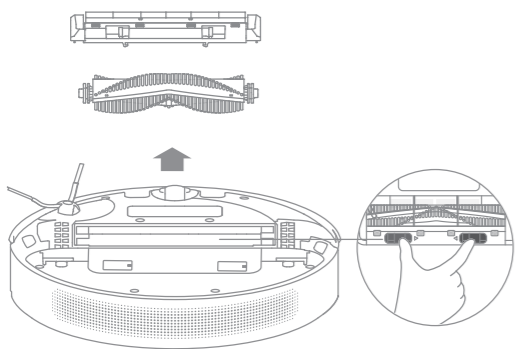

2. Wyciągnij ostony szczotki, jak pokazano na rysunku. Użyj dołączonego narzędzia czyszczącego, aby usunąć włosy zaplątane w szczotce.

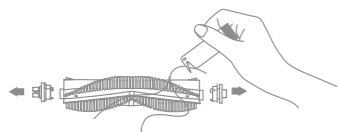

**Uwaga:** Nie należy używać nadmiernej siły przy oczyszczaniu włosów, aby uniknąć uszkodzenia szczotki.

### Czyszczenie koła głównego i koła wielokierunkowego

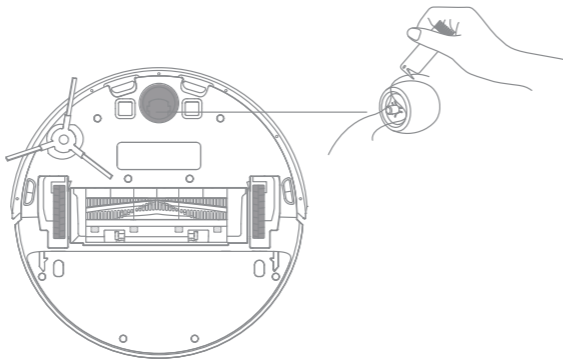

**Uwaga:** Należy użyć narzędzi takich, jak mały śrubokręt, aby oddzielić oś od opony koła uniwersalnego.

### Czyszczenie szczotki bocznej

Wyciągnij szczotkę boczną i użyj dołączonego narzędzia do czyszczenia, aby usunąć włosy zaplątane w szczotkę.

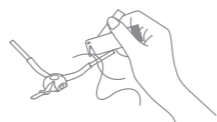

## Dzienna konserwacja

**Uwaga:** Do czyszczenia używaj suchej ściereczki, ponieważ odkurzacz i strona wewnętrzna stacji ładującej zawierają wrażliwe elementy. Nie należy używać mokrej ściereki, aby zapobiec uszkodzeniom spowodowanym przez wodę.

### Wyczyść czujnik powrotu do stacji dokującej

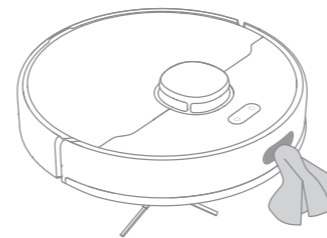

### Czyszczenie styków ładowania

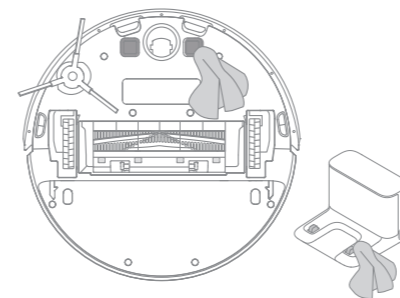

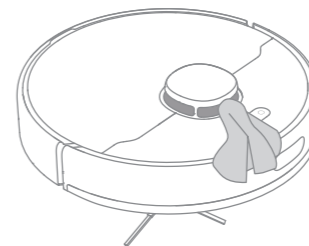

### Wyczyść czujnik laserowy LDS

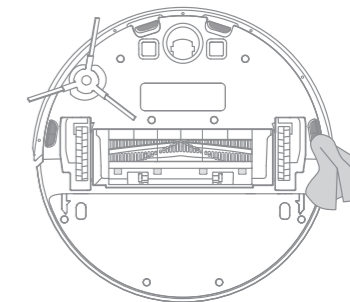

### Czyszczenie czujników upadku



### Ponowne uruchamianie robota

Jeśli robot przestanie reagować lub nie można go wyłączyć, naciśnij i przytrzymaj przycisk  przez 10 sekund, aby wyłączyć go ręcznie. Następnie należy nacisnąć i przytrzymać przycisk  przez 3 sekundy, aby włączyć robota.

### Akumulator

Robot wyposażono w wysokiej jakości akumulator litowo-jonowy. Należy upewnić się, że pozostaje on dobrze naładowany podczas codziennego użytkowania, aby utrzymać jego optymalną wydajność. Jeśli robot nie jest używany przez dłuższy czas, należy go wyłączyć i odłożyć. Aby zapobiec uszkodzeniom spowodowanym nadmiernym rozładowaniem, robota należy ładować co najmniej raz na trzy miesiące.

## Pytania i odpowiedzi

Problem	Rozwiązanie problemu
Robot nie włącza się	Poziom akumulatora jest zbyt niski. Naładuj robota w stacji ładującej i spróbuj ponownie. Temperatura akumulatora jest zbyt niska lub zbyt wysoka. Zaleca się używanie urządzenia w temperaturze pomiędzy 32°F (0°C) a 104 °F (40° C).
Robot nie ładuje się	Stacja ładująca nie jest podłączona do zasilania. Zapewnij, aby oba końce ładowarki były wetknięte prawidłowo. Słabe połączenie. Wyczyść styki ładowania robota i stacji ładującej.
Robot nie może wrócić do stacji	Wokół stacji ładującej jest zbyt wiele przeszkód. Umieść stację ładującą na większej przestrzeni. Oczyść strefę sygnałową stacji ładującej.
Robot działa nieprawidłowo	Wyłącz i włącz robota ponownie.
Robot wydaje dziwny dźwięk	Obcy przedmiot może zaplątać się w szczotkę główną, szczotkę boczną lub jedno z kół głównych. Zatrzymaj odkurzacz i usuń wszelkie zanieczyszczenia.
Robot nie czyści tak skutecznie, jak wcześniej, lub pozostawia kurz za sobą	Pojemnik na kurz jest pełny. Należy go opróżnić. Filtr jest zapchany. Należy go oczyścić. Obcy przedmiot zaplątał się w szczotkę główną. Należy go usunąć.
Robot nie może się połączyć z siecią Wi-Fi	Wystąpił problem z połączeniem Wi-Fi. Należy zresetować połączenie Wi-Fi i pobrać najnowszą wersję aplikacji Dreamehome, a następnie spróbować ponownie nawiązać połączenie. Pozwolenie na dostęp do lokalizacji nie jest aktywne. Upewnij się, że zezwolenie na dostęp do lokalizacji w aplikacji Dreamehome jest aktywne. Sygnał sieci Wi-Fi jest za słaby. Należy upewnić się, że robot znajduje się w obszarze z dobrym zasięgiem sieci Wi-Fi. Wi-Fi 5 GHz nie jest obsługiwane. Upewnij się, że twój odkurzacz łączy się z Wi-Fi 2,4 GHz. Nazwa użytkownika lub hasło Wi-Fi jest nieprawidłowe. Należy upewnić się, czy zostały wprowadzona prawidłowa nazwa i hasło użytkownika.

## Pytania i odpowiedzi

Problem	Rozwiązanie problemu
Robot nie rozpoczyna zaplanowanego czyszczenia	Robot ma słaby akumulator. Zaplanowane czyszczenie nie rozpocznie się, dopóki akumulator robota nie będzie naładowana co najmniej w 15%.
Czy pozostawienie robota w stacji ładującej powoduje zużycie energii nawet wtedy, gdy odkurzacz jest naładowany?	Pozostawienie robota w stacji ładującej po jego pełnym naładowaniu skutkuje minimalnym zużyciem energii, który pomaga zachować optymalną wydajność akumulatora.
Ze zbiornika na wodę nie wypływa woda lub wypływa jej tylko trochę	Należy upewnić się, że zbiornik jest napełniony wodą. W razie potrzeby wyczyść wkład myjący. Należy upewnić się, że wkład myjący jest zainstalowany prawidłowo, zgodnie z instrukcją obsługi. Należy oczyścić otwór w zbiorniku na wodę.
Robot nie wznowia czyszczenia po naładowaniu	Należy upewnić się, że robot nie jest w trybie „nie przeszkadzać” , co uniemożliwia wznowienie czyszczenia. Robot nie wznowia czyszczenia po ręcznym naładowaniu lub umieszczeniu w stacji ładującej.
Robot nie wraca do stacji ładującej po jego przeniesieniu	Przeniesienie robota może spowodować zmianę jego pozycji lub ponowne zeskanowanie otoczenia. Jeśli robot jest za daleko od stacji ładującej, może nie być w stanie automatycznie do niej powrócić. W takim przypadku należy ręcznie umieścić go w stacji ładującej.

## Robot

Model	RLF22GA
Czas ładowania	Ok. 7 godzin
Napięcie znamionowe	14,4 V $\text{---}$
Moc znamionowa	40 W
Częstotliwość radiowa	2400-2483,5 MHz
Maksymalna moc wyjściowa	< 20 dBm

## Stacja ładowająca

Model	RCS1
Wejście	20,0 V $\text{---}$ 0,6 A
Wyjście	20,0 V $\text{---}$ 0,6 A

## Ładowarka

Model	ZD012M200060EU
Wejście	100-240 V~ 50/60 Hz 0,5 A
Wyjście	20,0 V $\text{---}$ 0,6 A

W normalnych warunkach użytkowania to urządzenie powinno znajdować się w odległości 20 cm od anteny i ciała użytkownika.

## Utylizacja i wyjmowanie akumulatora

Wbudowany akumulator litowo-jonowy zawiera substancje niebezpieczne dla środowiska. Przed utylizacją należy wyciągnąć akumulator oraz zutylizować w odpowiednim punkcie recyklingu.

- Akumulator musi być wyjęty z urządzenia przed jego złomowaniem;
- Podczas wyjmowania akumulatora urządzenie musi być odłączone od zasilania
- Akumulator należy zutylizować w bezpieczny sposób.

## UWAGA:

Przed wyjęciem akumulatora należy odłączyć zasilanie i maksymalnie wyczerpać akumulator.

Niepotrzebne akumulatory należy zutylizować w odpowiednim punkcie recyklingu.

Nie należy wystawiać akumulatora na działanie wysokiej temperatury, aby uniknąć ryzyka wybuchu.

Z powodu niewłaściwych warunków z akumulatora może zostać wydostać się ciecz. Jeśli dojdzie do kontaktu ciała z cieczą, należy optukać dane miejsce pod wodą i zasięgnąć pomocy medycznej.

## Instrukcja demontażu

1. Odwróć robota, użyj odpowiedniego narzędzia do odkręcenia śrub znajdujących się z tyłu robota, a następnie zdejmij pokrywę.
2. Odłącz zaciski pomiędzy akumulatorem a płytą główną, aby wyjąć akumulator.

## Informacje dotyczące europejskiej dyrektywy WEEE



Wszystkie produkty opatrzone tym symbolem są zużytym sprzętem elektrycznym i elektronicznym (WEEE, jak w dyrektywie 2012/19/UE), którego nie należy mieszać z niesortowanymi odpadami domowymi. Należy chronić zdrowie ludzkie i środowisko poprzez przekazanie sprzętu specjalnemu punktowi zbiórki odpadów do recyklingu zużytego sprzętu elektrycznego i elektronicznego, wyznaczonego przez władze rządowe lub lokalne. Prawidłowa utylizacja i recykling pomogą zapobiec potencjalnym negatywnym skutkom dla środowiska i zdrowia ludzkiego. Aby uzyskać więcej informacji na temat lokalizacji oraz warunków takich punktów zbiórki, należy skontaktować się z instalatorem lub władzami lokalnymi.